

**Catalogue 2024**



1 RUE DE LA TRAVERSE  
ZA CHANZY  
08240 BUZANCY

TÉL. : 03 24 71 28 86  
FAX : 03 24 71 20 33

[contact@tole-pro.com](mailto:contact@tole-pro.com)



**NOTRE  
FORCE**

Un stock permanent de **+** de 2 000 tonnes de **1<sup>ER</sup> choix**

Une capacité de production de **+** de 10 000 m<sup>2</sup> par jour

**NOS PRIX SONT PARMIS LES **+** BAS DU MARCHÉ**



**FABRICATION  
FRANÇAISE**

Visitez notre site : [www.tole-pro.com](http://www.tole-pro.com)

# TÔLE 5 ONDES

## Avec ETN photovoltaïque

Voir renseignements sur notre site

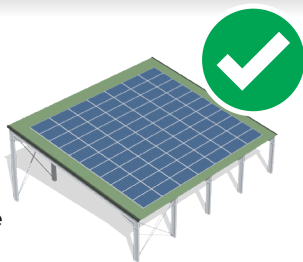

ép. **0,63 mm** laquage **25 µ + 7 µ - 1<sup>er</sup> choix**



Longueur maxi de **9 m**  
existe aussi en profil inversé (face B)

ép. **0,75 mm** laquage **25 µ + 7 µ - 1<sup>er</sup> choix**



Longueur maxi de **11 m**

Tôle perforée - ép. **0,63 mm** laquage **25 µ + 7 µ - 1<sup>er</sup> choix**



Longueur maxi de **9 m**  
existe aussi en profil inversé (face B)

Tôle translucide **Classe 3 - 1<sup>er</sup> choix**



existe en longueurs de **4 m, 5 m et 6 m**

# PROFIL 1000-250-38

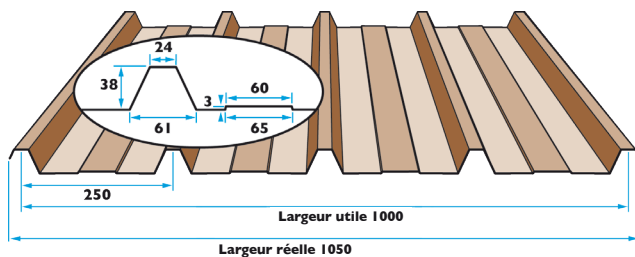

**GARANTIE**  
**10 ANS**  
**ANTI PERCEMENT**

Sur toutes nos tôles  
5 ondes en acier

# TÔLE ATG-PRO®

avec **AT**ténuateur de **G**outtage

**Encollage à chaud**

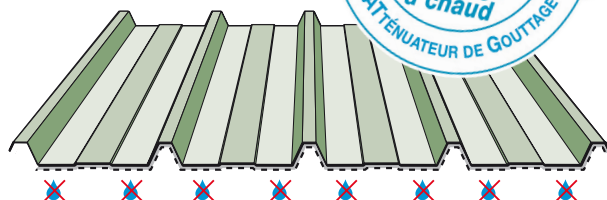

Réf.: **ATG 06**

En épaisseur  
**0,63 mm**

Réf.: **ATG 07**

En épaisseur  
**0,75 mm**

*Spécialement conçues pour les  
bâtiments d'élevage et de stockage*

+ d'infos sur [www.tole-atg-pro.com](http://www.tole-atg-pro.com)



Il est impératif que les règles de stockage, de ventilation, d'entretien et de pose soient respectées conformément à nos fiches techniques, et selon le DTU 40.35.

Fiches techniques téléchargeables sur notre site.

# Accessoires de finition avec film de protection

**FAÎTIÈRE PLATE**

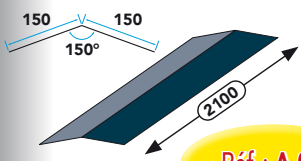

Réf.: A 01

**DEMI-FAÎTIÈRE À BOUDIN**  
attention, il faut 2 éléments par faîtière

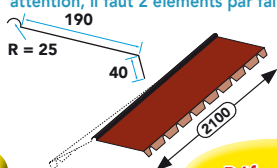

Réf.: A 02

**FAÎTIÈRE EN SOLIN, OU FAÎTIÈRE AÉRATRICE**  
attention, il faut 2 éléments par faîtière

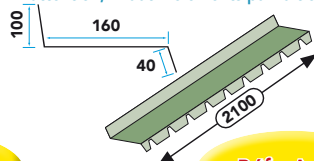

Réf.: A 03

**RIVE EN SOLIN**

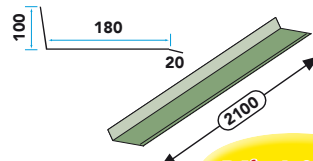

Réf.: A 03 SC

**RIVE POUR PIGNON**

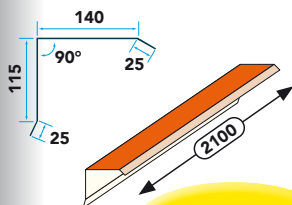

Réf.: A 04

**RIVE POUR PIGNON SPE**

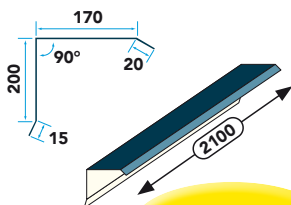

Réf.: A 04 SPE

**RACCORD D'ANGLE**

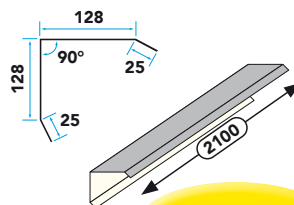

Réf.: A 05

**BANDEAU FAÎTAGE EN SAILLIE**

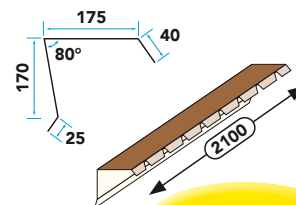

Réf.: A 08

**POUR ACCESSOIRES SUR MESURE, VEUILLEZ NOUS CONSULTER.**

**FAÎTIÈRE PLATE DOUBLE CRANTÉE**

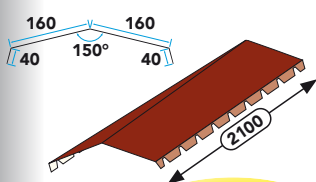

Réf.: A 09

**CLOSOIR**

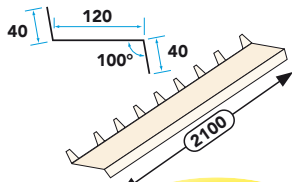

Réf.: A 10

**BAVETTE**

rejet d'eau

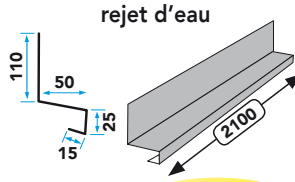

Réf.: A 11

**LARMIER**

pour dessus de porte

largeur variable

maxi 320

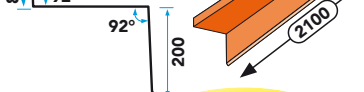

Réf.: A 12

**FAÎTIÈRE VENTILÉE**

pour bâtiments d'élevage

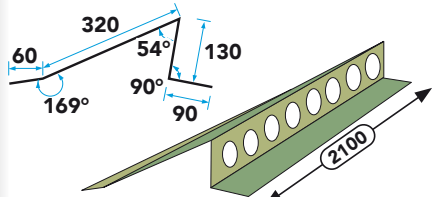

Réf.: A 13

**RIVE CHÉNEAU**

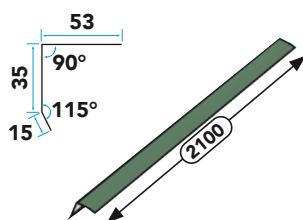

Réf.: A 14

**TÔLE CLAIRE-VOIE**

idéales en bardage pour la ventilation des bâtiments d'élevage

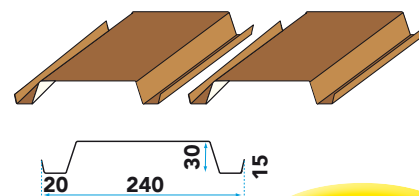

Réf.: CV

Tôle plane, ép. **0,63 mm**  
avec **film de protection**  
Dimension standard 2,10 x 1,22 m

Réf.: TP 06

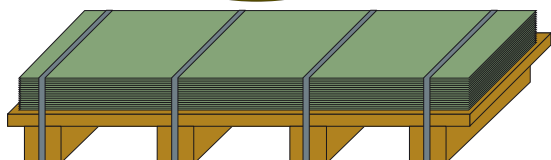

Tôle plane, ép. **0,75 mm**  
avec **film de protection**  
Dimension standard 2,10 x 1,22 m

Réf.: TP 07

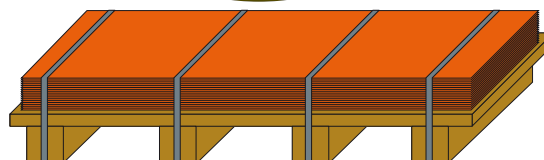

# Vis autoperçuses têtes zinc/alu

**GARANTIE**  
**20 ANS**  
ANTI CORROSION  
de la TÊTE de VIS

## Fixations sur BOIS

**pour couverture**  
tôle sur BOIS  
6,5 x 100 mm

Réf.: F 19 017

**pour bardage**  
tôle sur BOIS  
avec rondelle  
6,5 x 38 mm

Réf.: F 14 013

## Fixations sur IPE

**pour couverture**  
tôle sur IPE  
6 x 75 mm  
perçage maxi = 12 mm

Réf.: F 17 015

**pour bardage**  
tôle sur IPE  
avec rondelle  
6 x 35 mm  
perçage maxi = 15 mm

Réf.: F 16 014

## Fixations sur PROFIL C

**pour couverture**  
fibro sur PROFIL C  
avec rondelle  
6,3 x 95 mm  
perçage maxi = 6 mm

Réf.: F 23 022

**pour couverture**  
tôle sur PROFIL C  
6,3 x 63 mm  
perçage maxi = 6 mm

Réf.: F 21 020

**pour bardage**  
tôle sur PROFIL C  
avec rondelle  
6,3 x 25 mm  
perçage maxi = 6 mm

Réf.: F 22 021

## Fixation spéciale couturage

tôle sur tôle  
avec rondelle  
6,3 x 22 mm

Réf.: F 18 016

**POUR AUTRES FIXATIONS, VEUILLEZ NOUS CONSULTER**

## Accessoires divers

### PONTET PLASTIQUE

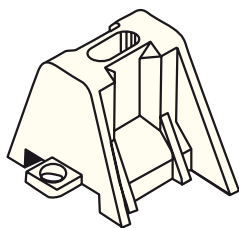

Réf.: F 13 012

**RONDELLE  
D'ÉTANCHÉITÉ**  
en néoprène



Réf.: F 12 011

### PINCE À CROQUER

pour le croquage des tôles ATG-PRO®  
en bas de pente et au faitage

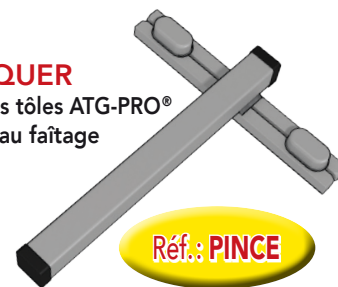

Réf.: PINCE

### CAVALIER PRÉ-LAQUÉ

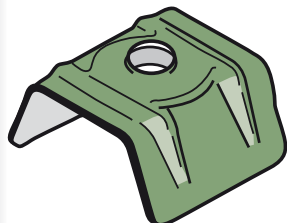

Réf.: F 08

**CAPUCHON  
DE COULEUR**  
pour vis autoperçuse

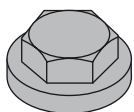

Réf.: F 15

**BOMBE DE PEINTURE**  
pour retouche



Réf.: A 06

**HYDROFUGE ISO-FIBRE®**  
pour tôles ATG-PRO® en bas de pente  
brevet déposé



Réf.: ISO FIBRE

Les trois produits ci-dessus sont disponibles en RAL :

5008 - 8012 - 1102 - 6011 - 6021 - 6005 - 7022 - 7006 - 8024  
1019 - 1015 - 9002 - 9010 - 9006 - 7015 - 7016

**NOUVEAU**  
idéal pour les portées de 7 m !

**Profils C 190 ép. 2,4 galva**

**Profil C 190  
SPÉCIAL  
COUVERTURE**

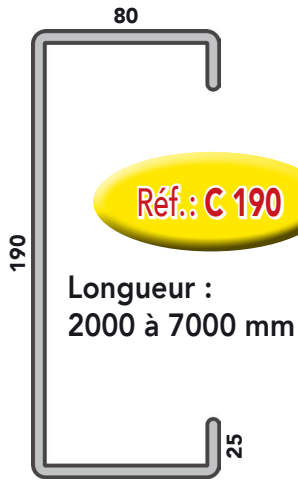

**Profil C 190 E  
SPÉCIAL  
COUVERTURE**  
avec double perçage  
pour l'éclissage



**Panne de  
sablière 190  
SPÉCIALE  
BÂTIMENTS  
ISOLÉS**

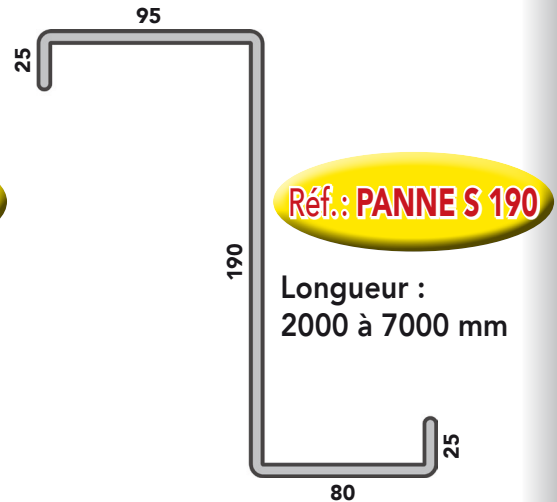

**Éclisse  
pour profil C 190 E**



**Support spécial rallongé  
pour chéneau CH ECO  
À boulonner sur taquet C 190**



**Taquet  
pour profil C 190**

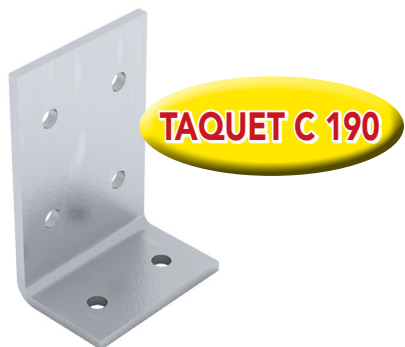

**Débord  
pour profil C 190**



Fiches techniques  
de ces nouveaux produits sur

[WWW.TOILE-PRO.COM](http://WWW.TOILE-PRO.COM)

# Profils C 160 et 140 renforcés standards avec simple ou double retour ép. 2,4 galva

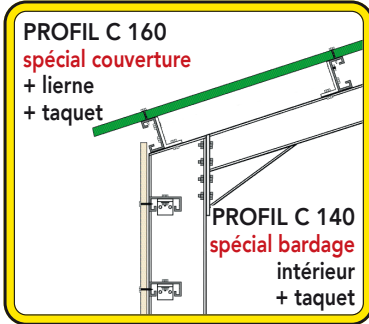

**Profil C :**  
différentes  
possibilités  
de pose

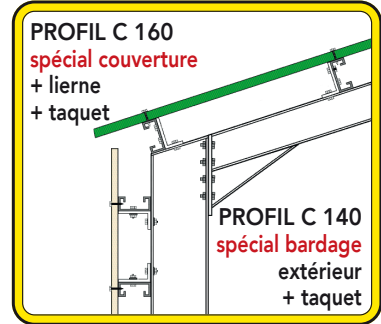

## Profil C 140 SPÉCIAL BARDAGE

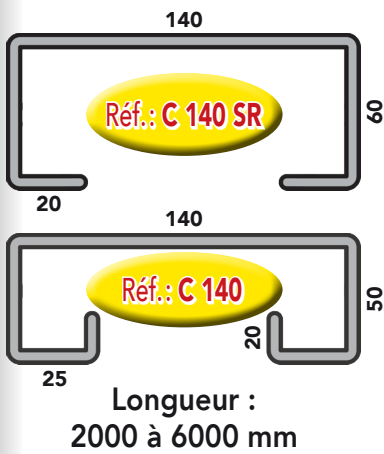

## Profil C 160 SPÉCIAL COUVERTURE

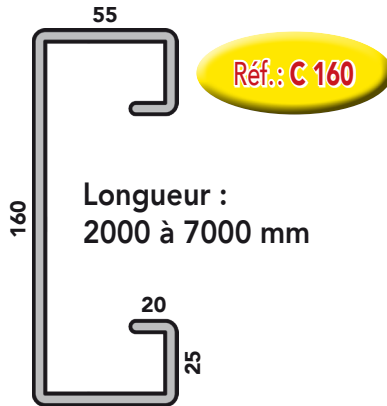

## Profil C 160 E SPÉCIAL COUVERTURE avec double perçage pour l'éclissage

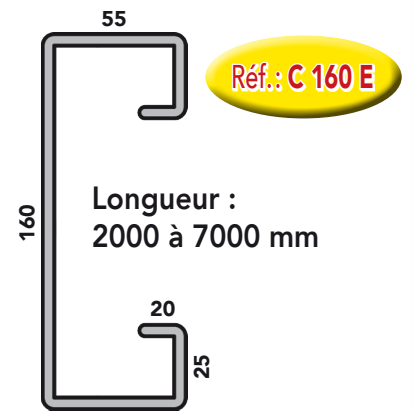

LIERNE 138

## Lierne pour C 160

LIERNE 200

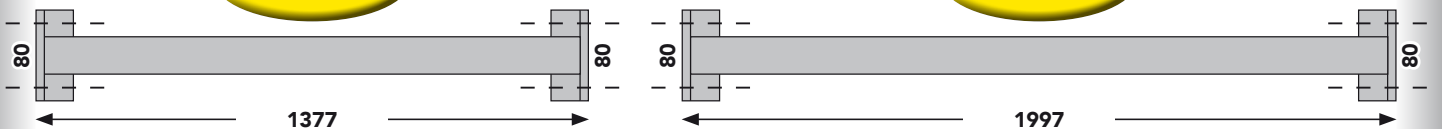

CORN 1200

longueur 1200 mm

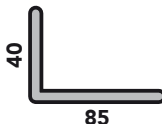

## Cornières 40 x 85 ép. 2,4 galva

CORN 1850

longueur 1850 mm

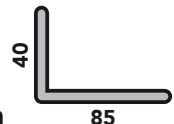

Vidéos de pose sur [www.profiles-c-double-retours.fr](http://www.profiles-c-double-retours.fr)

## Chéneaux à boulonner CHC 190, ép. 2,4 galva

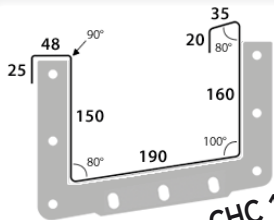

Chéneau à boulonner CHC 190 longueur 6 m

Réf. : CHC 190 AB 6000

Chéneau à boulonner CHC 190 longueur 5 m

Réf. : CHC 190 AB 5000

Mini chéneau à boulonner CHC 190 longueur 200 mm

Mini chéneau à boulonner CHC 190 longueur 400 mm

JOINT CHC 190 AB

BOUCHON CHC 190 AB

CHC 190 AB 200

CHC 190 AB 400

## Chéneaux à boulonner CH 230, ép. 2,4 galva

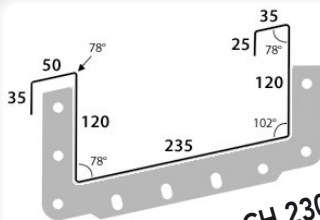

Chéneau à boulonner CH 230 longueur 6 m

Réf. : CH 230 AB 6000

Chéneau à boulonner CH 230 longueur 5 m

Réf. : CH 230 AB 5000

Mini chéneau à boulonner CH 230 longueur 200 mm

Mini chéneau à boulonner CH 230 longueur 400 mm

JOINT CH 230 AB

BOUCHON CH 230 AB

CH 230 AB 200

CH 230 AB 400

## Chéneaux à boulonner ECO, ép. 2,4 galva

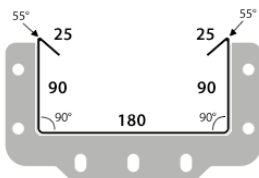

Chéneau à boulonner ECO longueur 6 m

Réf. : CH ECO AB 6000

Chéneau à boulonner ECO longueur 5 m

Réf. : CH ECO AB 5000

Mini chéneau à boulonner ECO longueur 200 mm

Mini chéneau à boulonner ECO longueur 400 mm

Support CH ECO sur taquet C 160

JOINT CH ECO AB

BOUCHON CH ECO AB

SUPPORT ECO 160

CH ECO AB 200

CH ECO AB 400



Vidéos de pose sur [www.cheneaux-a-boulonner.fr](http://www.cheneaux-a-boulonner.fr)

## Accessoires pour chéneaux à boulonner

**BOMBE GALVA**  
pour retouches



Réf.: A 06 GALVA

**NAISSANCE À BOULONNER**  
Ø extérieur 114 mm hauteur 55 mm  
livrée avec son joint



Réf.: NAISSANCE AB

**KIT DE FIXATION**  
pour chéneau à boulonner  
comprend 1 vis de 10 à tête fraisée,  
1 écrou, 1 rondelle et  
1 équerre d'assemblage

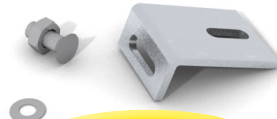

Réf.: KIT FIX AB

**FRAISE**  
pour fraiser la  
tête du poteau



Réf.: FRAISE

## Chéneaux standards, ép. 2,4 galva

### Les différentes possibilités de pose

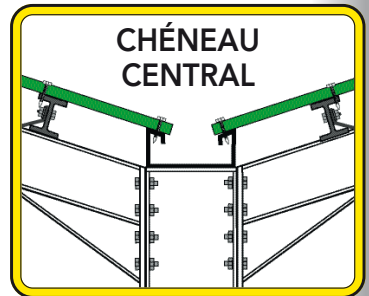
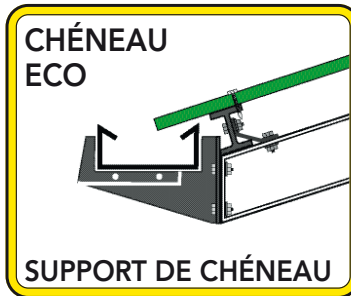
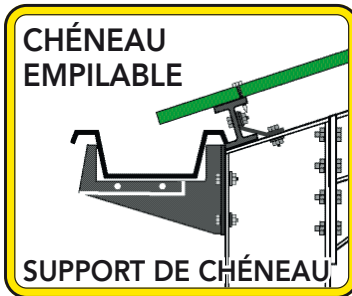
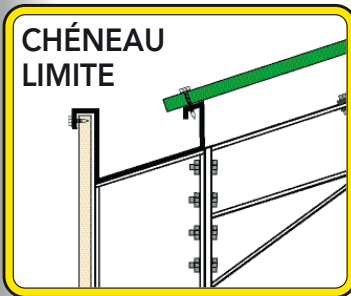

Longueur standard : 5000 mm - 6000 mm

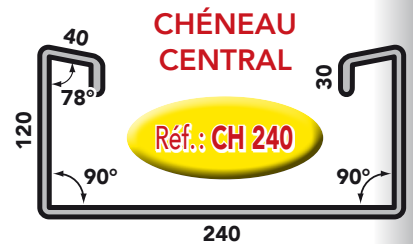
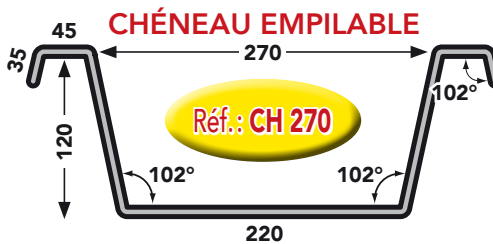
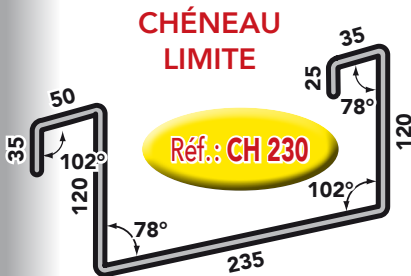
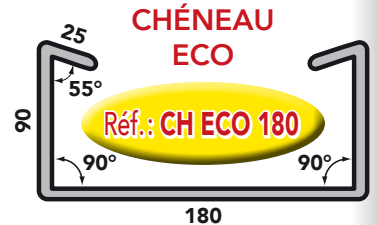
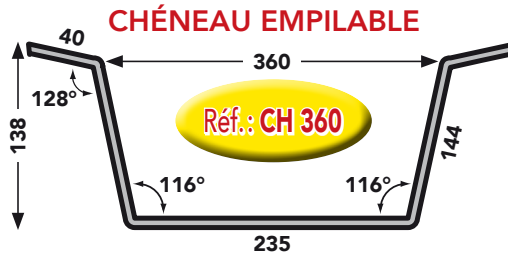
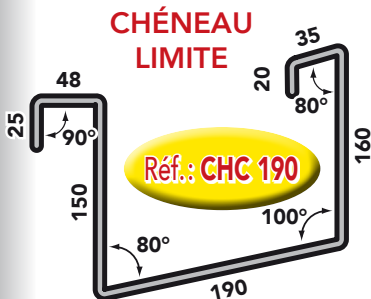

**NAISSANCE À SOUDER**  
Ø extérieur 159 mm hauteur 55 mm  
pour chéneaux standard  
ou à boulonner

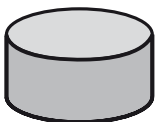

Réf.: NAISSANCE

**BOUCHON À SOUDER**  
pour chéneau standard



Réf.: BOUCHON

**ÉCLISSE À SOUDER**  
pour chéneau standard



Réf.: ECLISSE

**SUPPORT DE CHÉNEAU RÉGLABLE**  
pour chéneaux standard  
ou à boulonner



Réf.: SUPPORT



# COMPOSITION DE LA PLAQUE

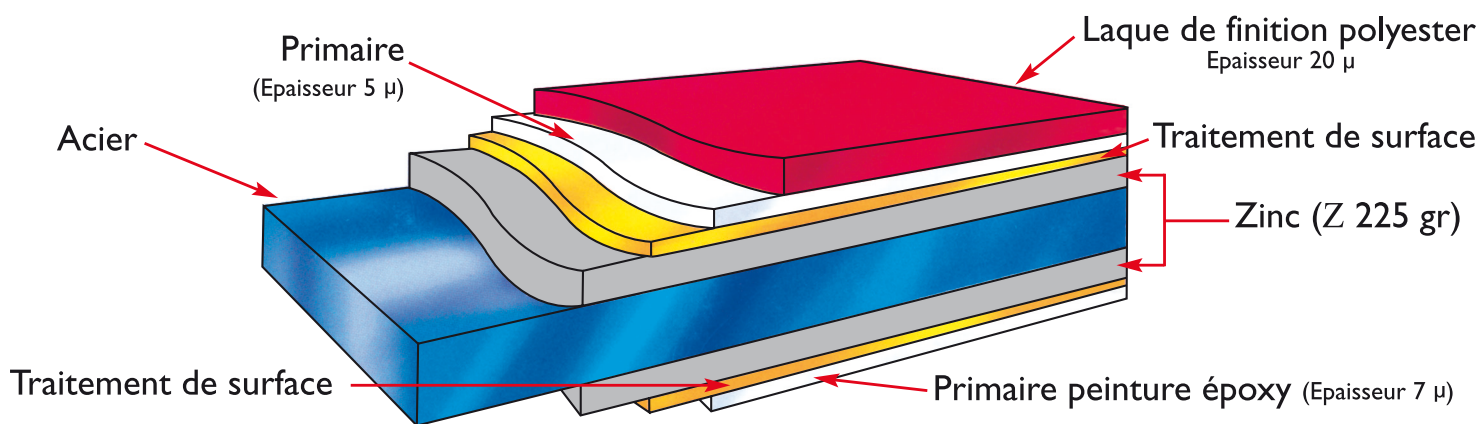

**couleur disponible sur stock**

	Bleu ardoise	Brun rouge	Vert réséda	Vert pâle	Vert mousse	Gris terre	Brun lauze	Bois	Gris beige	Sable	Gris pierre	Blanc	Gris alu	Gris graphite	Gris anthracite
	RAL 5008	RAL 8012	RAL 6011	RAL 6021	RAL 6005	RAL 7022	RAL 7006	RAL 8024	RAL 1019	RAL 1015	RAL 9002	RAL 9010	RAL 9006	RAL 7015	RAL 7016
<b>Profil 1000-250-38</b> 5 ONDES ép. <b>0,63 mm</b> laquage 25 µ + 7 µ Réf. T 06	●	●	●	●	●	●	●	●	●	●	●	●	●	●	●
<b>Profil 1000-250-38</b> 5 ONDES ép. <b>0,75 mm</b> laquage 25 µ + 7 µ Réf. T 07	●	●	●							●			●	●	●
<b>Profil 1000-250-38</b> 5 ONDES avec régulateur de condensation ép. <b>0,63 mm</b> laquage 25 µ + 7 µ Réf. ATG 06	●	●	●	●	●	●	●	●	●	●	●	●	●	●	●
<b>Profil 1000-250-38</b> 5 ONDES avec régulateur de condensation ép. <b>0,75 mm</b> laquage 25 µ + 7 µ Réf. ATG 07	●	●	●							●			●	●	
<b>Profil 1000-250-38</b> Tôle Perforée ép. <b>0,63 mm</b> laquage 25 µ + 7 µ Réf. T PERF 06			●						●	●					
<b>Tôle plane</b> avec film de protection ép. <b>0,63 mm</b> laquage 25 µ + 7 µ Réf. TP 06	●	●	●	●	●	●	●	●	●	●	●	●	●	●	●
<b>Tôle plane</b> avec film de protection ép. <b>0,75 mm</b> laquage 25 µ + 7 µ Réf. TP 07	●	●	●							●			●	●	●

Malgré tous les soins apportés à la réalisation de ce nuancier, nous ne pouvons garantir à 100% l'exactitude des teintes. Illustrations non contractuelles.



**Il est impératif que les règles de stockage, de ventilation, d'entretien et de pose soient respectées conformément à nos fiches techniques, et selon le DTU 40.35.**

Fiches techniques téléchargeables sur notre site.

Conditions générales de vente consultables sur notre site internet : [www.tole-pro.com](http://www.tole-pro.com)